

## СЕРИЯ RIELLO 40 FS

Едностепенните газове горелки от серията Riello 40 FS са разработени, за да отговорят на всички нужди на леката промишленост. Серията включва 6 модела с топлинна мощност от 11 до 220 kW. Горелките са изработени от висококачествени материали, което гарантира тяхната безопасност и надеждност. Микропроцесорния програматор на горелките от тази серия има функция за диагностика на състоянието и грешките. При разработката на тези горелки е обърнато специално внимание на намаляването на шума и улесняването на монтажа и поддръжката. Горелките са съвместими с всички модели котли, които се предлагат на пазара. Горелките отговарят на изискванията на стандарт EN 676 и на Директива за електромагнитна съвместимост, Директива за ниско напрежение, Машинна директива и Директива за ефективност на котлите. Всички горелки се тестват преди да напуснат завода.



FS3	11 ÷	35 kW
FS5	23 ÷	58 kW
FS8	46 ÷	93 kW
FS10	42 ÷	116 kW
FS15	81 ÷	175 kW
FS20	81 ÷	220 kW

### РАБОТЕН ДИАПАЗОН

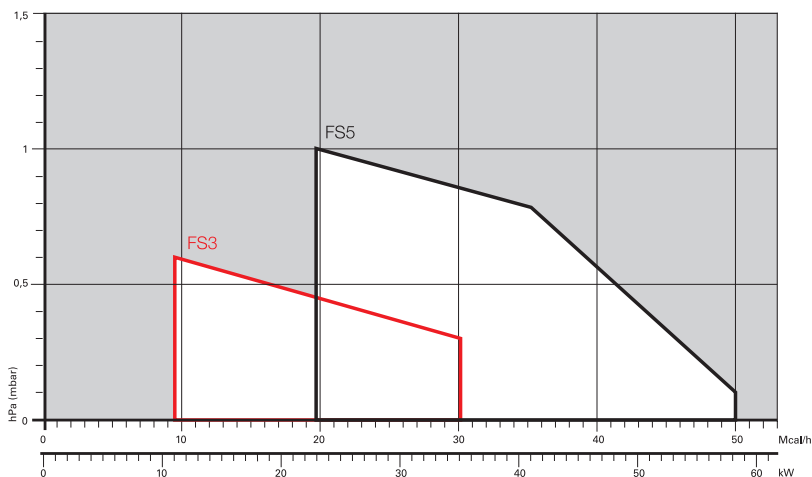

Работен диапазон за избор на горелката

Тестови условия, съгласно EN 676  
 Температура: 20°C  
 Налягане: 1013,5 mbar  
 Надморска височина: 0 m a.s.l.

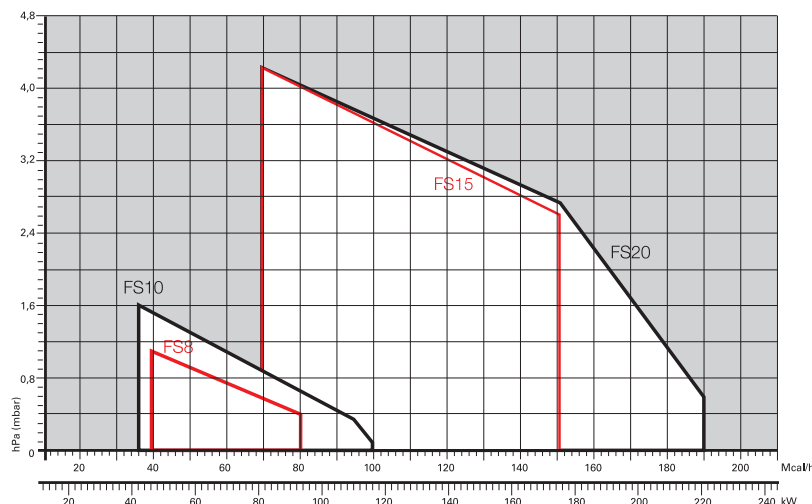

## ГАБАРИТНИ РАЗМЕРИ (mm)

### ГОРЕЛКА

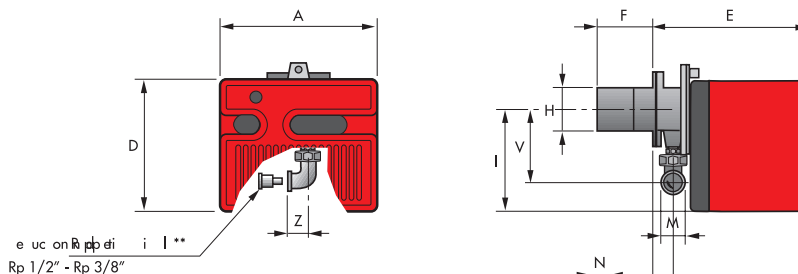

е uc on Rp 1/2" - Rp 3/8"

МОДЕЛ	A	D	E	F	H	I	M	N	V	Z
▶ FS3	252	215	230	100	91	165	Rp 3/8"*	37	132	25
▶ FS5	272	233	295	100	91	180	Rp 1/2"	48	138	28
▶ FS8	305	262	347	110	105	204	Rp 3/4"	61	142	33
▶ FS10	305	262	346	110	105	204	Rp 3/4"	61	142	33
▶ FS15	350	298	389	120	125	230	Rp 3/4"	67	152	33
▶ FS20	350	298	389	120	125	230	Rp 3/4"	67	152	33

\* С редуцирен нипел

\*\* Стандартно оборудване R40 FS3

### ПРИСЪЕДИНЯВАНЕ НА ГОРЕЛКАТА КЪМ КОТЕЛА

FS3 - FS5 - FS8 - FS10

FS15 - FS20

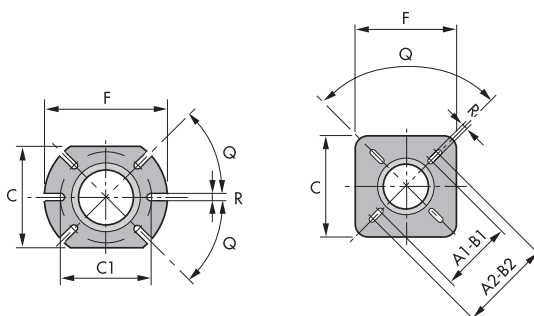

МОДЕЛ	A1	A2	B1	B2	C	C1	F	Q	R
▶ FS3	-	-	-	-	140	130	170	45°	10
▶ FS5	-	-	-	-	140	130	170	45°	10
▶ FS8	-	-	-	-	160	130	185	45°	11
▶ FS10	-	-	-	-	160	130	185	45°	11
▶ FS15	155	200	155	200	170	-	170	90°	11
▶ FS20	155	200	155	200	170	-	170	90°	11

### ОПАКОВКА

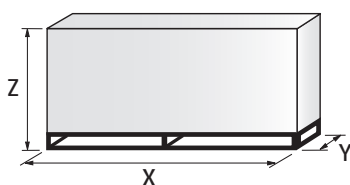

МОДЕЛ	X	Y	Z	kg
▶ FS3	375	335	310	9,5
▶ FS5	445	355	335	11
▶ FS8	483	495	330	13
▶ FS10	483	495	330	16
▶ FS15	535	535	375	19
▶ FS20	535	535	375	20

# ЕДНОСТЕПЕННИ ГАЗОВИ ГОРЕЛКИ

## RIELLO 40 FS

## СПЕЦИФИКАЦИЯ

### ОБОЗНАЧАВАНЕ НА ГОРЕЛКАТА

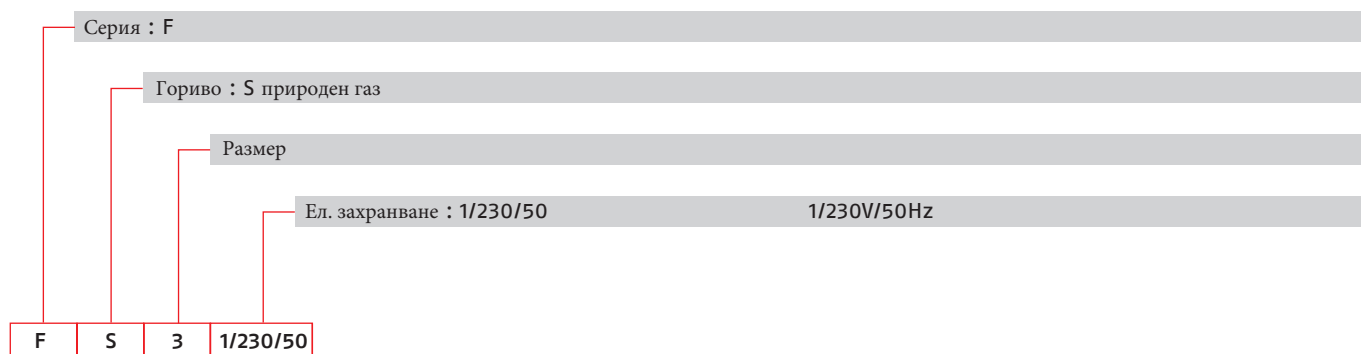

### ОКОМПЛЕКТОВКА

Едностепенни моноблочни напълно автоматизирани горелки, окомплектовани с:

- Вентилатор с предно извити лопатки
- Капак, уплътнен с шумоизолиращ материал
- Метална въздушна клапа
- Монофазен електродвигател 230 V, 50 Hz
- Горивна глава, оборудвана с:
  - горивна глава от неръждаема стомана, устойчива на високи температури
  - запалителни електроди
  - йонизационен електрод
  - горивен диск
  - ревизионно стъкло
- Пресостат за въздух
- Микропроцесорен програматор с функция за диагностика на състоянието и грешките
- IP X0D (IP 40) степен на защита.

Стандартно оборудване:

- Гарнитура за фланеца
- Винтове и гайки за присъединяване на фланеца към котела
- 7-полюсен щекер
- Панта
- Редуктивен нипел Rp 1/2" - Rp 3/8" (само за R40 FS3)
- Шайба
- Инструкции за употреба, монтаж и поддръжка
- Каталог на резервните части.

## RIELLO 40 FS

## МОДЕЛИ

### ГОРЕЛКИ

КОД	МОДЕЛ	МОЩНОСТ		ЕЛ. МОЩНОСТ (kW)	СЕРТИФИКАТ		
		(kW)	ПРИРОДЕН ГАЗ (Nm <sup>3</sup> /h)				
3756506	FS3	1/230/50	11 - 35	1,1 - 3,5	0,150	CE - 0694 CN7805	
3756606	FS5	1/230/50	23 - 58	2,3 - 5,8	0,150	CE - 0694 CN7805	(1)
3756706	FS8	1/230/50	46 - 93	4,6 - 9,3	0,150	CE - 0694 CN7805	(1)
3756435	FS10	1/230/50	42 - 116	4,2 - 11,6	0,130	CE - 0694 CN7805	(1) (2)
3756803	FS15	1/230/50	81 - 175	8,1 - 17,5	0,130	CE - 0694 CN7805	(1) (2)
3756935	FS20	1/230/50	81 - 220	8,1 - 22	0,250	CE - 0694 CN7805	(1) (2)

### МОДЕЛИ ЗА LPG

КОД	МОДЕЛ	МОЩНОСТ		ЕЛ. МОЩНОСТ (kW)	СЕРТИФИКАТ		
		(kW)	LPG (Nm <sup>3</sup> /h)				
3756439	FSP10	1/230/50	42 - 116	1,6 - 4,4	0,130	CE - 0063AP6680	(1) (2)
3756939	FSP20	1/230/50	81 - 220	3,1 - 8,5	0,250	CE - 0063AP6680	(1) (2)

Нетна калоричност G20: 10 kWh/Nm<sup>3</sup> - Плътност: 0,71 kg/Nm<sup>3</sup>

Нетна калоричност G31 (LPG): 25,8 kWh/Nm<sup>3</sup> - Плътност: 2,02 kg/Nm<sup>3</sup>

Горелките от серия FS отговарят на изискванията на EN 676

(1) С буква и щепсел

(2) Френска версия

## Акcesoари

### Дълга горивна глава

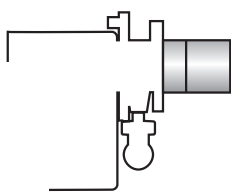

ГОРЕЛКА	СТАНДАРТНА ГЛАВА ДЪЛЖИНА (mm)	ДЪЛГА ГЛАВА ДЪЛЖИНА (mm)	КОД
▶ FS3 - FS5	100	125	3000820
▶ FS8 - FS10	110	170	3001064
▶ FS8	110	278	3000920
▶ FS15 - FS20	120	280	3000873

### LPG КИТ



Предлагат се специални китове, които позволяват да се използва за гориво пропан-бутан.

ГОРЕЛКА	КОД ЗА СТАНДАРТНА ГЛАВА	КОД ЗА ДЪЛГА ГЛАВА
▶ FS3	3000881	3000881
▶ FS5	3000882	3000882
▶ FS8	3000927	3000927
▶ FS10	3000884	3000884
▶ FS15	3000885	3000885
▶ FS20	3000886	3000886

**„КАЛОРИЯ”**

гр. София, бул. История славянобългарска № 8

тел. 02/ 831-11-30, -31, -32, -33

факс 02/ 831-11-34

GSM 0898 451 505, 0878 913 314

internet: <http://www.caloria.bg> , e-mail:

[riello@techno-link.com](mailto:riello@techno-link.com)



Energy For Life